

**PZ-TECHNIK GMBH  
HOLGER ROSENBERG**



Pferde-Dentalwerkzeuge  
Zahnbehandlung für Pferde  
Workshops für Pferde-Dentalpraktiker

## Pferde-Dentalwerkzeuge

Horse Dental Equipment

## PZ-Zahnschleifmaschinen

PZ Dental Grinding Machines

4 verschiedene Ausführungen!

**Starter-Set**

im robusten  
Alu-Koffer



# PZ-Startersets

## Starter Set Basic (Art.-Nr. 950)

- Stabiler Werkzeugkoffer
- PZ-Antriebsmotor inkl. Bernstein Fußschalter
- PZ Zahnschleifmaschine Disc
- 3 kleine PZ Handstücke inkl. Diamantwerkzeuge

€ 2.700,- zzgl. 19 % MwSt.



- Solid Tool Case
- PZ Driving motor incl. Bernstein foot switch
- PZ Dental Handpiece Disc
- 3 small PZ handpieces incl. diamond tools

€ 2.700,- plus 19 % VAT

## Starter Set Basic Plus (Art.-Nr. 1000)

- Stabiler Werkzeugkoffer
- PZ-Antriebsmotor inkl. Bernstein Fußschalter
- PZ Zahnschleifmaschine Disc
- PZ-Zahnschleifmaschine Applecore
- 3 kleine PZ Handstücke inkl. Diamantwerkzeuge

€ 3.900,- zzgl. 19 % MwSt.



- Solid tool case
- PZ driving motor incl. Bernstein foot switch
- PZ dental Handpiece Disc
- PZ dental Handpiece Applecore
- 3 small PZ handpieces incl. diamond tools

€ 3.900,- plus 19 % VAT

## Starter Set Profi (Art.-Nr. 1050)

- Stabiler Werkzeugkoffer
- PZ-Antriebsmotor inkl. Bernstein Fußschalter
- PZ-Zahnschleifmaschine Disc
- PZ-Zahnschleifmaschine Applecore
- PZ-Bohrfräse IC 300
- 3 kleine PZ Handstücke inkl. Diamantwerkzeuge

€ 4.750,- zzgl. 19 % MwSt.

**Preis ab 01.11.2024: 4.950,00€**



- Solid Tool Case
- PZ Driving motor incl. Bernstein foot switch
- PZ Dental Handpiece Disc
- PZ Handpiece Applecore
- PZ Bore Drilling IC 300
- 3 small PZ handpieces incl. diamond tools

€ 4.750,- plus 19 % VAT

**Price from 01.11.2024: 4.950,00€**

## Starter Set Profi Fräse (Art.-Nr. 1060)

- Stabiler Werkzeugkoffer
- PZ-Antriebsmotor inkl. Bernstein Fußschalter
- PZ-Zahnschleifmaschine Disc
- PZ-Zahnschleifmaschine Applecore
- PZ-Zahnfräse
- 3 kleine PZ Handstücke inkl. Diamantwerkzeuge

€ 5.050,- zzgl. 19 % MwSt.



- Solid Tool Case
- PZ Driving motor incl. Bernstein foot switch
- PZ Dental Handpiece Disc
- PZ Handpiece Applecore
- PZ straight equine tooth grinder
- 3 small PZ handpieces incl. diamond tools

€ 5.050,- plus 19 % VAT

## Hinweis / Note

Alle Sets auch mit PZ-Zahnschleifmaschine Disc & Applecore in gehärteter Leichtmetalllegierung erhältlich Aufpreis € 120,-

All Sets in light metal design surcharge € 120,-



Jedes "Starter Set" inkl. „Service Kit“

All Sets incl. „Service Kit“

# PZ-Zahnschleifmaschinen PZ dental grinding machines

PZ – Zahnschleifmaschinen werden aus hochwertigen Edelstahl-Materialien und auf modernsten 5 achsgesteuerten CNC Maschinen gefertigt.

Länge = 47 cm

PZ dental grinding machines are manufactured from high-quality stainless steels on most modern 5 axes controlled CNC processing machines.

Length = 47 cm

All drill milling attachments have a shank diameter of 3.175 mm are solid carbide diamond toothed, optionally diamond-coated.



## PZ Zahnschleifmaschine Disc (Art.-Nr. 1100 / 1510 / 1500 / 1520)

- PZ Zahnschleifmaschine-Disc  
D = 26,5 mm (Art.-Nr. 1100)  
D = 20,0 mm (Art.-Nr. 1510)

€ 1.680,- zzgl. 19 % MwSt.

- PZ Zahnschleifmaschine-Disc, mit Wasserspülung,  
D = 26,5 mm (Art.-Nr. 1500)  
D = 20,0 mm (Art.-Nr. 1520)

€ 1.830,- zzgl. 19 % MwSt.

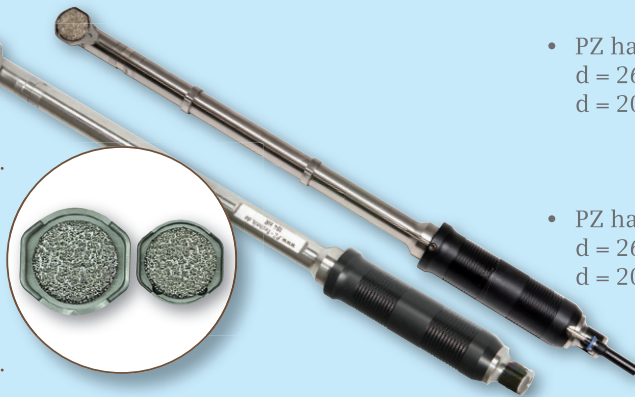

- PZ handpiece disc  
d = 26,5 mm (No. 1100)  
d = 20,0 mm (No. 1510)

€ 1.680,- plus 19 % VAT

- PZ handpiece disc, water flush,  
d = 26,5 mm (No. 1500)  
d = 20,0 mm (No. 1520)

€ 1.830,- plus 19 % VAT

## PZ Zahnschleifmaschine Applecore (Art.-Nr. 1200 / 1250)

- PZ Zahnschleifmaschine-Applecore (Art.-Nr. 1200)

€ 1.680,- zzgl. 19 % MwSt.

- PZ Zahnschleifmaschine-Applecore mit Wasserspülung (Art.-Nr. 1250)

€ 1.930,- zzgl. 19 % MwSt.



- PZ handpiece Applecore (No. 1200)

€ 1.680,- plus 19 % VAT

- PZ handpiece Applecore water flush (No. 1250)

€ 1.930,- plus 19 % VAT

## PZ Leichtmetall-Zahnschleifmaschine Applecore & Disc (Art.-Nr. 1200-L / 1100-L)

Handstücke aus gehärteter Leichtmetalllegierung, Gewichtsersparnis zu Edelstahl : 300 g

- PZ Leichtmetall-Zahnschleifmaschine Applecore (Art.-Nr. 1200-L)

€ 1.740,- zzgl. 19 % MwSt.

- PZ Leichtmetall-Zahnschleifmaschine Disc (Art.-Nr. 1100-L)

€ 1.740,- zzgl. 19 % MwSt.



- alloy steel, weight 630 g
- PZ Handpiece Applecore (No. 1200-L)

€ 1.740,- plus 19 % VAT

- alloy steel, weight 630 g
- PZ Handpiece Disc (No. 1100-L)

€ 1.740,- plus 19 % VAT

## PZ Leichtmetall-Zahnschleifmaschine Applecore & Disc gewinkelt (Art.-Nr. 1910 / 1900)

7,5 ° abgewinkelt, Länge 51 cm, Gewicht 900 g

- PZ Leichtmetall-Zahnschleifmaschine Applecore gewinkelt (Art.-Nr. 1910)

€ 1.860,- zzgl. 19 % MwSt.

- PZ Leichtmetall-Zahnschleifmaschine Disc gewinkelt (Art.-Nr. 1900)

€ 1.860,- zzgl. 19 % MwSt.



- weight 900 g
- angulated
- PZ Handpiece Applecore (No. 1910)

€ 1.860,- plus 19 % VAT

- weight 900 g
- angulated
- PZ Handpiece Disc (No. 1900)

€ 1.860,- plus 19 % VAT

## PZ Zahnfräse (Art.-Nr. 1600 / 1650)

- PZ Zahnfräse (Art.-Nr. 1600)

€ 1.380,- zzgl. 19 % MwSt.

- PZ Zahnfräse mit Wasserspülung (Art.-Nr. 1650)

€ 1.530,- zzgl. 19 % MwSt.

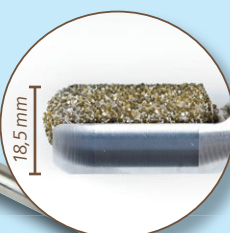
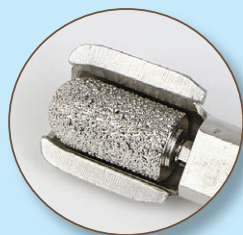

- PZ handpiece straight equine tooth grinder (No. 1600)

€ 1.380,- plus 19 % VAT

- PZ handpiece straight equine tooth grinder, water flush (No. 1650)

€ 1.530,- plus 19 % VAT

## PZ Zahnfräse klein (Art.-Nr. 1610)

- PZ Zahnfräse klein (Art.-Nr. 1610)

€ 1.140,- zzgl. 19 % MwSt.

- PZ handpiece straight equine tooth grinder, small (No. 1610)

€ 1.140,- plus 19 % VAT



## PZ Bohrfräse (Art.-Nr. 1300 / 1350)

(Drill length: max. 90 mm)

- PZ Bohrfräse (Art.-Nr. 1300)

€ 1.900,- zzgl. 19 % MwSt.

- PZ Bohrfräse mit Wasserspülung (Art.-Nr. 1350)

€ 2.050,- zzgl. 19 % MwSt.

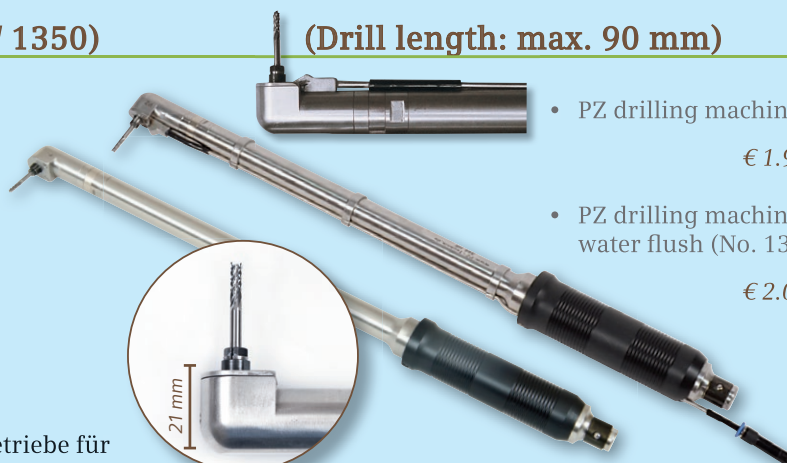

- PZ drilling machine (No. 1300)

€ 1.900,- plus 19 % VAT

- PZ drilling machine water flush (No. 1350)

€ 2.050,- plus 19 % VAT

Diese Maschine ist durch ein stabiles Getriebe für den Einsatz bei Zahnextraktionen besonders geeignet!

This burr is particularly suitable for use during tooth extractions due to the stable gear.

## PZ Bohrfräse gewinkelt (Art.-Nr. 1310 / 1310a / 1320) (Drill length: max. 90 mm)

- PZ Bohrfräse, 7,5° oder 15° abgewinkelt (Art.-Nr. 1310/1310a)

€ 2.250,- zzgl. 19 % MwSt.

- PZ Bohrfräse mit Wasserspülung 7,5° abgewinkelt (Art.-Nr. 1320)

€ 2.400,- zzgl. 19 % MwSt.



- PZ drilling machine 7,5° or 15° angulated (No. 1310/1310a)

€ 2.250,- plus 19 % VAT

- PZ drilling machine water flush 7,5° angulated (No. 1320)

€ 2.400,- plus 19 % VAT

## PZ Bohrfräse IC 300 (Art.-Nr. 1400 / 1400-L) (Recommended drill length: max. 60 mm)

- PZ Bohrkopf IC 300 selbst bei hochtourigen Drehzahlen absolut ruhig laufender Kopf!
- Ideal zum Bearbeiten von Diastemen

- PZ Bohrfräse IC 300 (Art.-Nr. 1400)

€ 1.230,- zzgl. 19 % MwSt.

- PZ Bohrfräse IC 300 Leichtmetall (Art.-Nr. 1400-L)

€ 1.290,- zzgl. 19 % MwSt.



Art.-Nr. 1400

Optional mit Wasserspülung

Mehrpreis € 400,- zzgl. 19 % MwSt.

- PZ Handpiece IC 300 the head runs absolutely smooth even at high speeds!
- It can ideally be used for treating diastemata.

- PZ drilling machine IC 300 (No. 1400)

€ 1.230,- plus 19 % VAT

- PZ drilling machine IC 300 light metal (No. 1400-L)

€ 1.290,- plus 19 % VAT

No. 1400

Optionally with water flush

Additional price: + 400,- € plus 19 % VAT

# PZ-Antriebsmotoren

## PZ Antriebsmotor inkl. flexibler Welle (Art.-Nr. 2100)

- Leistungsstarker 360 Watt Motor mit flexibler, gelagerter Antriebswelle - 25.000 U/min
- Länge 200 mm
- Gewicht 1,8 kg

€ 365,- zzgl. 19 % MwSt.



- Powerful 360 watt motor with flexible driving shaft - 25.000 rpm
- Length 200 mm
- Weight 1,8 kg

€ 365,- plus 19 % VAT

Weitere Motoren im Internet  
[www.PZ-TECHNIK.de](http://www.PZ-TECHNIK.de)

## Makita Antriebsmotor inkl. flexibler Welle (Art.-Nr. 2101)

- Leistungsstarker 400 Watt Motor mit flexibler Antriebswelle
- Antriebsmotor Makita 400 Watt - 25.000 U/min
- Gesamtlänge 358 mm
- Gewicht 2,1 kg

€ 440,- zzgl. 19 % MwSt.



- Powerful 400 watt motor with flexible driving shaft
- Makita driving motor 400 watt - 25.000 rpm
- Total length 358 mm
- Weight 2,1 kg

€ 440,- plus 19 % VAT

## Bernstein Metall-Fußschalter (Art.-Nr. 9512)

- Bernstein Metall-Fußschalter stoß- und spritzwassergeschützt
- Schutzklasse IP 44
- Gewicht 1,6 kg

€ 290,- zzgl. 19 % MwSt.



- Bernstein metal foot-operated switch
- Weight 1,6 kg

€ 290,- plus 19 % VAT

## Komplettes Set (Art.-Nr. 2350)

- PZ Antriebsmotor und Bernstein Metall-Fußschalter

€ 635,- zzgl. 19 % MwSt.

- PZ driving motor and Bernstein metal foot-operated switch (No. 2350)

€ 635,- plus 19 % VAT

## PZ-Kopflampe (Art.-Nr. 2500-5W)

- PZ LED Kopflampe mit integriertem AKKU
- Sehr leichte, angenehm zu tragende LED Kopflampe
- Inkl. Ersatzakku und Ladegerät
- Gewicht 330 g
- bis 100.000 Lux
- inkl. Koffer

€ 600,- zzgl. 19 % MwSt.



- PZ LED forehead lamp with integrated battery
- Very light, easy-to-wear LED forehead lamp
- incl. replacement battery and recharger
- weight 330 g
- up to 100.000 Lux
- includes case

€ 600,- plus 19 % VAT

## Dental-Haltering

### Dental-Haltering nach Holger Rosenberg (Art.-Nr. 5500x / 5505x)

- Stabiler, aus Aluminium gefertigter Haltering
- mit oder ohne Maulgatter verwendbar
- bezogen mit stabilem Leder inkl. Halfter
- Gewicht 2,1 kg

€ 275,- zzgl. 19 % MwSt.



- Dental holding ring acc. to Holger Rosenberg
- Solid holding ring manufactured from aluminium
- can be used with or without speculums
- without head holder
- weight 2,1 kg

€ 275,- plus 19 % VAT



Für niedrige Stallboxen (Art.-Nr. 5505x)

Small (No. 5505x)

### Kinnauflage (Art.-Nr. 5501x) Steigklemme (Art.-Nr. 5550)

- Kinnauflage zur Stabilisierung des Kopfes (Art.-Nr. 5501)
- nachrüstbar
- leicht montierbar durch Klettverschluß

€ 90,- zzgl. 19 % MwSt.



- Holder (No. 5501)
- Solid holding

€ 90,- plus 19 % VAT

- Steigklemme mit 3m Seil (Art.-Nr. 5550)
- inkl. Schnappschäkel zur Befestigung des Halterings

€ 96,- zzgl. 19 % MwSt.



- Rope with rope lock (No. 5550)

€ 96,- plus 19 % VAT

## Maulgatter TARO 2015 (Art.-Nr. 5200 / 5250)

Maulgatter TARO 2015 - höchste Sicherheit für Behandler und Pferd:

- Leichtes öffnen und schließen durch moderne 3-Kurven Steuerungstechnik
- 5 Öffnungsstufen
- Blendfreie, schnell auswechselbare Beißplatten
- 6 verschiedene Einstellungen der Beißplatten zur Anpassung an die individuelle Kieferanatomie
- Hersteller geschütztes Dentalinstrument

€ 2.150,- zzgl. 19 % MwSt.

Option: Absaugvorrichtung Befestigung durch Magnete (Art.-Nr. 5250)

€ 93,- zzgl. 19 % MwSt.

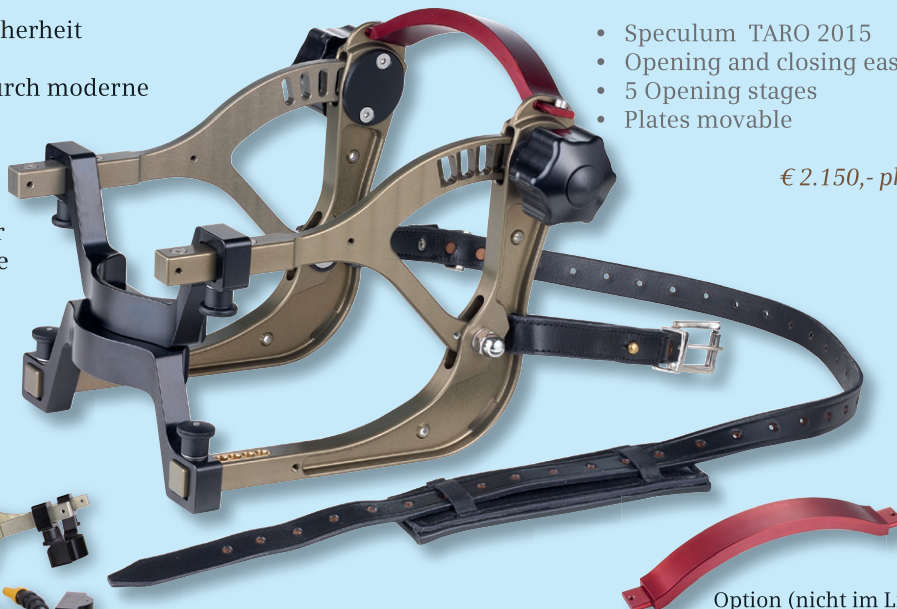

- Speculum TARO 2015
- Opening and closing easy
- 5 Opening stages
- Plates movable

€ 2.150,- plus 19 % VAT

Option (nicht im Lieferumfang):  
Bügel zum Stabilisieren  
(Art.-Nr. 5240)

€ 76,- zzgl. 19 % MwSt.

## Raspelset mit Dentalpicks (Art.-Nr. 4011)

- Zahnraspeln handgefertigt aus Edelstahl (Art.-Nr. 4011)

8-teiliges Set € 680,- zzgl. 19 % MwSt.

- Jede Raspel auch einzeln erhältlich (Art.-Nr. 4000)

pro Raspel € 115,- zzgl. 19 % MwSt.



- Floats
- Hand made from stainless steel (No. 4011)
- per piece (No. 4000)

€ 680,- per set plus 19 % VAT  
€ 115,- per piece plus 19 % VAT

## Dentalpicks Set (Art.-Nr. 30200)

- Ausführung lateral und lingual-bukkal
- Handgefertigt aus Edelstahl

€ 115,- zzgl. 19 % MwSt.

- Auch einzeln erhältlich:  
• Bukkal (Art.-Nr. 30210)  
• Distal (Art.-Nr. 30220)  
• Spitz (Art.-Nr. 30221)

€ 42,- zzgl. 19 % MwSt.

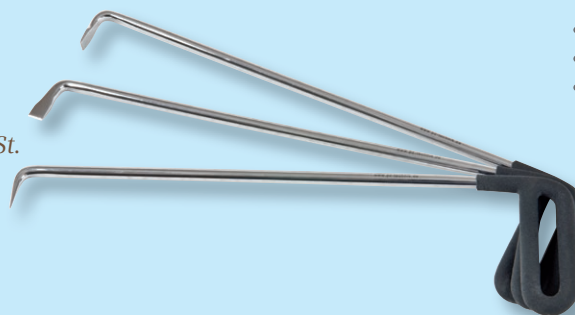

- Dental picks strong execution
- Lateral and lingual execution- buccal
- Hand made from stainless steel

Set € 115,- plus 19 % VAT

## Raspeln zur Schneidezahnbehandlung (Art.-Nr. 4100 / 4020)

- PZ-Raspel zur Schneidezahnbehandlung, beidseitig belegt
- S-Form (Art.-Nr. 4100)
- gerade (Art.-Nr. 4020)

€ 48,- zzgl. 19 % MwSt.

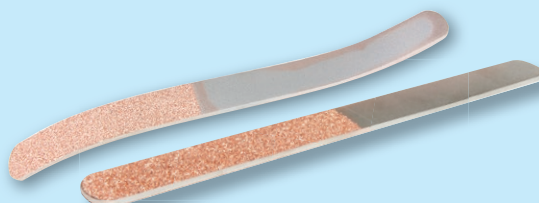

- PZ Float S-Form (No. 4100)
- PZ Float (No. 4020)

€ 48,- plus 19 % VAT

## Diamantfeile (Art.-Nr. 4111)

- beidseitig belegt, Länge der Belegung 100 mm
- Gesamtlänge 220 mm

€ 22,- zzgl. 19 % MwSt.

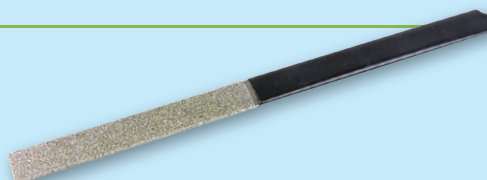

- Diamond float
- Length 220 mm

€ 22,- plus 19 % VAT

# Schleifkörper superabrasives

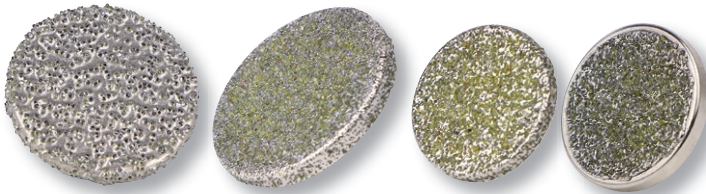

## Diamant Disc / Diamond grinding wheel

Art.-Nr. 3000	ø 26,5 mm	61,00 €
Art.-Nr. 3000-g	ø 26,5 mm grob / rough	65,00 €
Art.-Nr. 3050	ø 20,0 mm klein / small	61,00 €

integrierter Schleimhautschutz / mucous membrane protection

Art.-Nr. 3050-a	ø 20,0 mm x 4 mm	69,00 €
-----------------	------------------	---------



## Diamantwalzenrundfräser

Diamond milling-tool cylindrical shape with round end  
Art.-Nr. 3300 ø 16 x 30 mm, Schaft / shaft M6 88,00 €

für kleine Fräse / for small cutter 1610-kl  
Art.-Nr. 3310 ø 10 mm 85,00 €

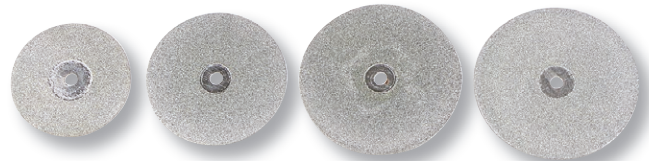

## Diamantscheibe / Diamond cut wheel

Art.-Nr. 3400	ø 30 mm x 0,7 mm	4,95 €
Art.-Nr. 3501	ø 35 mm x 0,7 mm	5,55 €
Art.-Nr. 3500	ø 40 mm x 0,7 mm	5,55 €
Art.-Nr. 3550	ø 40 mm x 1,2 mm	6,00 €



## Applecore

ø 12,5 x 18 mm, Diamant-Keramik-Lot / Diamond milling-tool

Art.-Nr. 3100	Applecore	61,00 €
Art.-Nr. 3110	Applecore Bukkal	73,00 €
Art.-Nr. 3120	Radien- und Kantenfräser	92,00 €



## Diamantwalzenrundfräser

Diamond milling-tool cylindrical shape with round end  
Art.-Nr. 3200 ø 9 x 15 mm, Schaft / shaft ø 3,17 mm 31,00 €

belüftet / ventilated

Art.-Nr. 3250 ø 11 x 18 mm, Schaft / shaft ø 2,5 mm 58,00 €

konisch / conical

Art.-Nr. 3200-k ø 9 x 15 mm, Schaft / shaft ø 3,17 mm 31,00 €



## Aufnahmeadapter / Mandrel

Art.-Nr. 3450 5,30 €



## Diamantschleifscheiben

inkl. Aufnahmedorn / Diamond cut wheel incl. shaft  
Art.-Nr. 3600 ø 31 x 1,2 mm 33,50 €



## Diastema Fräser

Diastema diamond milling cutter

Art.-Nr. 3261	ø 4 mm, L = 30 mm	40,00 €
Art.-Nr. 3320	ø 8 mm, L = 30 mm	65,00 €

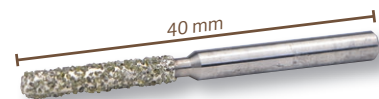

## Diamantfräser / Diamond milling cutter

Art.-Nr. 3262 ø 3 mm, L = 40 mm ~~47~~ 40,00 €

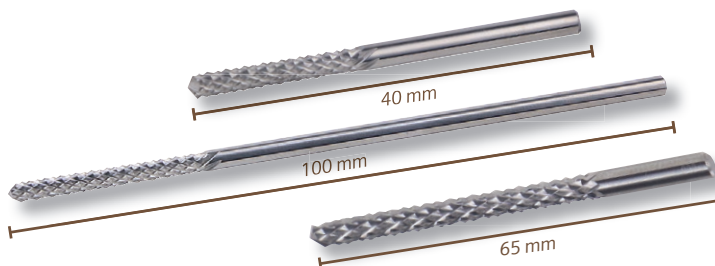

## VHM Bohrer Diamantverzahnt

Carbide burr

Art.-Nr. 3574	ø 3,175 mm, L = 40 mm	26,50 €
Art.-Nr. 3571	ø 3,175 mm, L = 100 mm	30,00 €
Art.-Nr. 3572	ø 3,175 mm, L = 65 mm	26,50 €



## Fräser zur Zahnsteinentfernung

Burr for tartar

Art.-Nr. 3580	ø 5 mm, L = 20 mm	25,00 €
Art.-Nr. 3590	ø 8 mm, L = 16 mm	25,00 €

Alle Preise zzgl. 19 % MwSt.



## Aufnahme-Adapter (Art.-Nr. 48 / 47)

- Adapter zu Aufnahme von HDE-Antriebswellen zu Keydrive System (Art.-Nr. 48)

€ 185,- zzgl. 19 % MwSt.



- Fitting adapter for HDE Cable (No. 48)

€ 185,- plus 19 % VAT

- Wellen-Aufnahme Adapter für Antriebsmaschinen Fremdfabrikat (z. B. Dremel oder HDE Motoren) (Art.-Nr. 47)

€ 65,- zzgl. 19 % MwSt.



- Fitting adapter for other fabrications (No. 47)

€ 65,- plus 19 % VAT

# Werkzeuge und Werkzeug-Sets PZ dental tools

## Hypomochlion zur Zahnextraktion (Art.-Nr. 5300)

- Schnell-Wechselsystem, acht verschiedene Höhen, mit Winkelung für die Kauleiste
- Griff verstellbar

€ 183,- zzgl. 19 % MwSt.



- Hypomochlion for extracting teeth-Quick-change system, eight different heights, with angulation for the jaw

€ 183,- plus 19 % VAT

## Schleimhautlöser (Art.-Nr. 30202)

- Instrument zum Lösen der Schleimhaut

€ 155,- zzgl. 19 % MwSt.



- Instrument for loosening the mucous membranes

€ 155,- plus 19 % VAT



## Schneide- und Wolfszahnextraktions-Set (Art.-Nr. 30400), gebogen (Art.-Nr. 30430)

- Schneide- und Wolfszahnextraktions-Set
- Hebellänge für Wolfszähne 28 cm (Art.-Nr. 30400)

€ 148,- zzgl. 19 % MwSt.

- Schneide- und Wolfszahnextraktions-Set mit gebogenen Hebeln (Art.-Nr. 30430)

€ 161,- zzgl. 19 % MwSt.



- Extraction set (No. 30400)

€ 148,- plus 19 % VAT

- Extraction set, angled levers (No. 30430)

€ 161,- plus 19 % VAT



## Schneidezahn-Extraktions-Zangen Set BZR (Art.-Nr. 30405)

- Schneidezahn-Extraktions-Zangen Set BZR
- Drei Zangen nach Dr. Bienert-Zeit & H. Rosenberg
- Längen: gewinkelt ca. 18 und 21 cm, gerade ca. 21 cm

€ 365,- zzgl. 19 % MwSt.



- Incisor extraction Set BZR

€ 365,- plus 19 % VAT

## Schneidezahnextraktions-Set (Art.-Nr. 30401)

- Schneidezahnextraktions-Set

€ 296,- zzgl. 19 % MwSt.



- Extraction set, incisor

€ 296,- plus 19 % VAT

## Spiegel Set 2-teilig (Art.-Nr. 30100)

- D = 40 mm und D = 30 mm

€ 72,- zzgl. 19 % MwSt.

- Alle Spiegel auch einzeln erhältlich.
  - D = 50 mm (Art.-Nr. 30130)
  - D = 40 mm (Art.-Nr. 30120)
  - D = 30 mm (Art.-Nr. 30110)
- € 38,- pro Stück zzgl. 19 % MwSt.

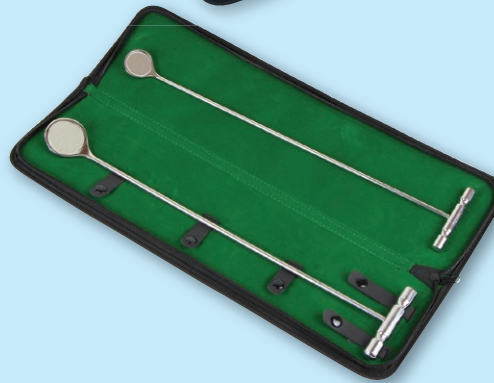

- Mirror Set
- d = 40 mm and d = 30 mm

€ 72,- plus 19 % VAT

- Mirror single
- d = 50 mm (No. 30130)
- d = 40 mm (No. 30120)
- d = 30 mm (No. 30110)

€ 38,- per Piece plus 19 % VAT

## Untersuchungs-Set im Etui (Art.-Nr. 30300)

- Untersuchungs-Set im Etui
- Dental-Spiegel D = 40 mm
- Parodontalsonde 2 mm
- Dental-Pick, Nadel
- Dental-Pick 30° gewinkelt
- Pulpensonde gebogen 2 mm

€ 168,- zzgl. 19 % MwSt.

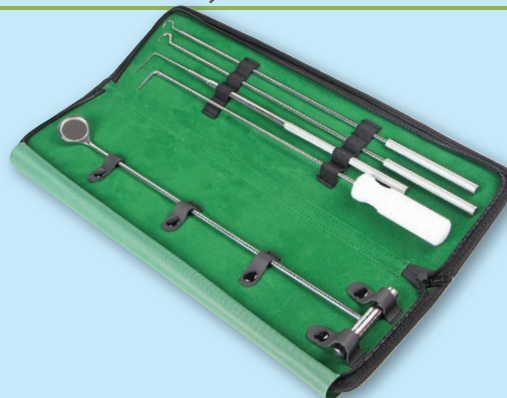

- Analysis-Set in case
- Dental-mirror d = 40 mm
- Periodontitis probe 2 mm
- Dental-pick pitted
- Dental-pick 30° angle
- Dental pulp probe curved 2 mm

€ 168,- plus 19 % VAT

Weitere Sonden im Internet  
[www.pz-technik.de](http://www.pz-technik.de).

## Untersuchungs-Set plus, im Etui (Art.-Nr. 30301)

- Dental-Spiegel D = 40 mm
- Parodontalsonde
- Dental-Pick Nadel
- Pulpensonde gebogen
- Dental-Pick 30° gewinkelt
- Zange zur Entfernung von Futtereinsparungen

€ 275,- zzgl. 19 % MwSt.

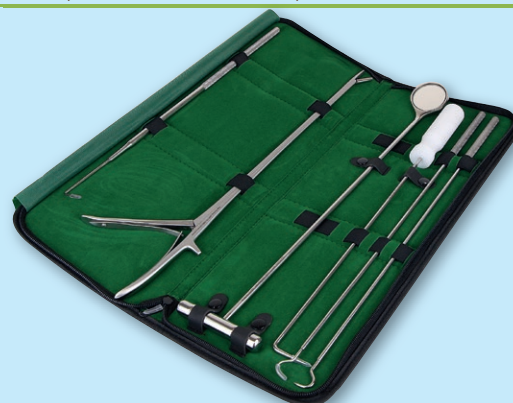

- Analysis-Set in case
- Dental-mirror d = 40 mm
- Periodontitis probe
- Dental-pick pitted
- Dental pulp probe curved
- Dental-pick 30° angle
- Forcep for displace feet rests

€ 275,- plus 19 % VAT

## Zangenset zur Entfernung von Futtereinspeisungen nach H. Rosenberg (Art.-Nr. 30000)

- Zangenset zur Entfernung von Futtereinspeisungen in Diastemen und Zahntaschen
- Länge 32 cm
- im Etui

Setpreis € 375,- zzgl. 19 % MwSt.

- rechts gebogen (Art.-Nr. 30001)
- gerade (Art.-Nr. 30002)
- links gebogen (Art.-Nr. 30003)

€ 149,- pro Stück zzgl. 19 % MwSt.

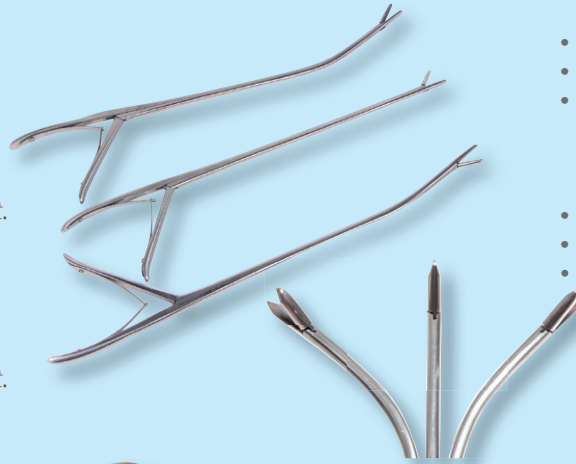

- Forcep for displace feet rests
- Length 32 cm
- in case

€ 375,- plus 19 % VAT

- Right (No. 30001)
- Straight (No. 30002)
- Left (No. 30003)

€ 149- per Piece plus 19 % VAT

## Rongeur (Art.-Nr. 31020)

- Rongeur

€ 128,- zzgl. 19 % MwSt.



- Rongeur

€ 128,- plus 19 % VAT

## Schneidezahnspreizer (Art.-Nr. 31022-T)

- Schneidezahnspreizer federverstärkt, 20 cm

€ 128,- zzgl. 19 % MwSt.



- Spreader, 20 cm

€ 128,- plus 19 % VAT

Weiteres Equipment finden Sie unter [www.pz-technik.de](http://www.pz-technik.de)

## Zahnextraktionszangen

Zahnextraktionszangen in verschiedenen Ausführungen.  
Länge jeweils 48 cm

€ 199,- pro Stück zzgl. 19 % MwSt.



## Sonden

Sonden in verschiedenen Ausführungen.

€ 33,- pro Stück zzgl. 19 % MwSt.



## Über uns

PZ-Technik ist seit 2005 Hersteller professioneller Pferdendentalwerkzeuge sowie Anbieter von Equipment zur Zahnbehandlung. Durch eigene Erfahrungen als praktizierender Pferde-Dental-Praktiker und gelernter Werkzeugmacher ist es uns möglich, unsere Werkzeuge ständig weiter zu entwickeln und zu optimieren. Zur Herstellung werden hoch moderne 5-Achs gesteuerte CNC Werkzeugmaschinen verwendet, welche höchste Präzision und Qualität garantieren. Auch in der Auswahl der Werkstoffe aus denen unsere Maschinen gefertigt sind, legen wir höchste Maßstäbe: wir verwenden ausschließlich hoch legierte Edelstähle welche den Anforderungen im Gebrauch gerecht werden. **Qualität Made in Germany!**



## About us

PZ-Technik produces professional dental tools for horses since 2005 and offers equipment for providing dental treatments. Our experience as horse-dental practitioner and skilled toolmaker enable us to continuously develop our tools and to optimize them. For produ-

cing our equipment we use ultramodern 5-axes controlled CNC-machine-tools guaranteeing highest precision and quality. Choosing the material from which our machines are made is a very important issue for us: we only use high-alloyed stainless steels which meet the requirements for the intended use. **Quality Made in Germany!**

## Dentalwerkzeuge haben eine lange Geschichte

Es gibt weltweit einige Hersteller von Zahnschleifmaschinen und ein jeder wirbt mit seinen Erfindungen bzw. Entwicklungen! Allerdings wurden nachweislich schon seit ca. 1900 Zahnbehandlungen an Pferden durchgeführt. Wenn, dann sind diese Entwicklungen nur einem Mann zu verdanken, Dr. Erwin Becker. Er entwickelte bereits die ersten Zahnschleifmaschinen 1932 und wir haben heute die Aufgabe, diese Fertigkeit weiter zu optimieren.





## Dental tools have a long history

There are some manufacturers of dental grinding machines throughout the world and each of them promotes his machines by pointing out his invention and/or development! It is, however, proved that dental treatments for horses have been provided since about the year 1900. If this development is due to one man, then this man is Dr. Erwin Becker. He developed the first dental grinding machines not later than in 1932 and it is our duty today to further optimize this skill.

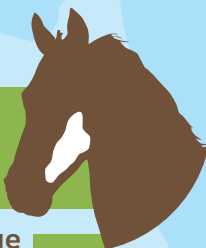
**PZ-TECHNIK GMBH**  
**HOLGER ROSENBERG**



Pferde-Dentalwerkzeuge   
Zahnbehandlung für Pferde   
Workshops für Pferde-Dentalpraktiker 

Vor der Heck 25 • D-57627 Hachenburg

Telefon +49 2662 9696893 • Fax 9696829

Mobil +49 171 8575753

Mail [info@pz-technik.de](mailto:info@pz-technik.de)

Weitere Produkte und Informationen unter:

**[www.pz-technik.de](http://www.pz-technik.de)**



Geprüfter  
Pferdedentalpraktiker  
Prüfer der IGFP

